

# San Fernando Middle School



2007-2008

130 North Brand Boulevard  
San Fernando, CA 91340

**818-837-5400**

Rafael L. Balderas  
Principal / *Director*

Sharon Bolita  
Assistant Principal

Jeremy Lawrence  
Assistant Principal

Carlos Tobar  
Assistant Principal

Rita Hughes  
Assistant Principal  
Counseling Services & Special Education  
*Servicios de Consejería y Educación Especial*

## **Counselors / *Consejeros***

Cecilia Jimenez  
Alicia Sanderson

Philip Juarez  
Natalie Tangner

Julie Michels  
Traci Weinper

Brenna Berger – PHBAO  
Suzanne Banks – ELL Coordinator  
Cristina Granados – Dean

Maria Lopez – PSA  
Lou Latini – Title I Coordinator  
Phillip Koch - Dean

Odilia Jara  
Parent Center / Centro de padres

## **Rules and Regulations**

### **Attendance:**

- ✓ Avoid unnecessary absences by scheduling all doctor appointments after school hours and by planning family vacations during school breaks.
- ✓ Be on time and bring necessary supplies.
- ✓ Never leave campus without a note from the Attendance Office.
- ✓ Bring a note signed by a parent/guardian when absent.
- ✓ Bring all notes and correspondence between 7:20 and 7:50 am.
  - Notes include: name, birthdate, reason for absence, and parent signature.

### **General Student Behavior:**

- ✓ Obey school personnel to and from school.
- ✓ Have your cell phone off during school hours.
- ✓ Never leave class without a pass.
- ✓ Follow directions given by school personnel at all times.
- ✓ Leave campus by 3:15 pm if not engaged in an after school activity.
- ✓ Do not use verbal or written profanity.
- ✓ Do not fight and avoid verbal and physical conflicts.
- ✓ Do not eat, drink, or chew gum in class.
- ✓ Do not ride bicycles, skateboards or roller-skate on campus.
- ✓ Do not be physically affectionate with other students.
- ✓ Carry your San Fernando Middle School identification card at all times.

### **Items Prohibited on Campus:**

- ✓ Aerosol products, markers, spray paint, or white out
- ✓ Toys and other recreational/athletic equipment
- ✓ Radios, MP3's, electronic games
- ✓ Large amounts of money; students should not have more than \$10.00 at school.
- ✓ Skateboards used for transportation to and from school must be left in a school office.

### **Violations of the Law which Require Suspension:**

- ✓ The use or possession of tobacco, cigarettes lighters, alcohol or drugs (including prescription), and drug paraphernalia
- ✓ Theft of school or personal property
- ✓ Graffiti (tagging) on any school property
- ✓ Threats to teachers, to school personnel, or to students
- ✓ Student of any age or grade level bringing a gun of any kind to school are subject to arrest and expulsion from the District this applies to all types of guns, including air guns, stun guns, and replica guns.

## **Reglas y Reglamentos**

### **Asistencia:**

- ✓ Hacer citas con sus doctores despues de las 3:05 p.m. y planear sus vacaciones familiares durante las vacaciones escolares para evitar ausencias innecesarias.
- ✓ Ser puntual y traer todos los útiles necesarios.
- ✓ Nunca salirse de la escuela sin haber obtenido una nota de la Oficina de Asistencia.
- ✓ Traer una nota firmada por el padre/guardián para haber faltado a la escuela.
- ✓ Traer cualquier correspondencia a las oficina entre las 7:30 y 7:50 de la mañana.
  - Notas incluyen nombre, fecha de nacimiento, razon por la ausencia, y firma del padre.

### **Conducta de los alumnos:**

- ✓ Obedecer al personal de la escuela.
- ✓ Mantener los celulares apagados duarante el horario escolar.
- ✓ Nunca abandonar una clase sin permiso.
- ✓ Obedecer las directivas dadas por el personal escolar en todo momento.
- ✓ Abandonar el campo escolar después de las 3:15 si no esta participando en una actividad escolar.
- ✓ No utilizar lenguaje profano verbal o por escrito.
- ✓ No pelearse y evitar conflictos verbales y físicos.
- ✓ No comer, beber, o mascar chicle en clase.
- ✓ No andar en bicicleta, patinetas o patines en el campo escolar.
- ✓ No ser físicamente afectuoso con otros alumnos.
- ✓ Mantener en su posesión la tarjeta de identificación de la escuela a todo momento.

### **Artículos prohibidos en la escuela:**

- ✓ Productos de aerosol, marcadores, pintura de spray o corrector (white out).
- ✓ Juguetes y equipo recreacional atlético.
- ✓ Radios, MP3's, juegos electrónicos.
- ✓ Sumas grandes de dinero. Los alumnos no deben traer más de \$10.00.
- ✓ Las patinetas usadas como medio de transporte deberán guardarse en una oficina de la escuela.

### **Violaciones de la ley que causarán suspensión:**

- ✓ El uso o posesión de tabaco, encendedores, alcohol o drogas (incluyendo las prescritas por un médico), y artículos para utilizar drogas.
- ✓ Robo de propiedad personal o escolar.
- ✓ Graffiti (tagging) en cualquier propiedad de la escuela.
- ✓ Amenazas a maestros, personal de la escuela o estudiantes.
- ✓ Estudiantes de cualquier edad o grado que traigan un arma de cualquier clase a la escuela se arriesgan a ser arrestados y expulsados del distrito. Esto aplica a cualquier tipo de arma, incluyendo armas de aire comprimido, que hagan ruido, o réplicas.

## **Safety Dress Code**

### **Above the Waist:**

Solid white, navy blue, or black shirt/blouse with collar.

White turtleneck or thermal shirt underneath shirt/blouse

Shoulders are to be covered. No spaghetti straps

No colored shirts, blouses, or tank tops are to be worn underneath the white uniform shirt.

No bare midriffs

No t-shirts (except Friday Spirit Days)

### **Below the Waist:**

Black or blue slacks, shorts, skirt, or skort

Black or blue plain jumpers or skirts with bib

Black or blue sweat pants.

Pants must fit at the waist. No baggy pants

Pants or shorts must be hemmed. No pinned or rubber banded hems

Pants are not to touch the floor

Shorts worn with long white socks covering the leg are not permitted

Shorts must fit about the knee, and be no higher than 3" above the knee

Belts must fit correctly and belts hanging out of pant loops are not allowed

Belt buckles, including military, with letters are not allowed

### **Outerwear:**

All outerwear (sweatshirts, coat, jackets, and sweaters) must be solid black or navy blue and free of any logos except SFMS.

Sweatshirts must be worn over a white collared shirt.

Coat, jackets, sweaters, windbreakers may be any material except plaid, flannel, or Pendleton and must be solid white, blue, gray, or black

### **Footwear:**

Shoes must have closed-toes

Shoes must be safe and be of a design that would not prevent a student from walking briskly in the event of an emergency.

### **Accessories:**

Vest must be solid blue, black or white

Chains dangling from pockets are prohibited

Caps and hats are prohibited

Bandanas, hair nets, wave wraps, do rags, headbands, dog collars, or any item of clothing with spikes are not allowed

Only prescription sunglasses approved by the nurse may be worn

Body piercing (except earrings) such as nose rings, eyebrow rings, tongue posts, and navel rings are prohibited

Unsafe accessories may not be worn such as chains, heavy jewelry, and leather jewelry, jewelry with spikes or safety pins.

Students are to be attired in a modest and respectful manner. Student may not wear anything that will distract from the educational environment such as clothing that is too tight, too revealing, too low cut, or too short.

San Fernando Middle School staff is not responsible for confiscated items that are lost, misplaced, or stolen.

### **Código de vestimiento**

#### **Arriba de la cintura:**

Camisa o blusa blanca, azul, o negra con cuello.

Camiseta blanca debajo de la blusa o camisa blanca.

Los hombros deben estar cubiertos.

No se permiten camisas o blusas de colores por debajo de la camisa del uniforme.

Mantener estomagos cubiertos.

No camisetas

#### **Debajo de la cintura:**

Pantalones, shorts, faldas o falda pantalón azules o negros.

Jumpers azules o negros.

Pantalones tipo jogging azules o negros.

Los pantalones deben usarse en la cintura. No se permiten pantalones abultados.

Los pantalones o shorts deben tener bastilla. No se permite utilizar alfileres o bandas elásticas.

Los pantalones no deben llegar al piso.

No se permite usar shorts con calcetines blancos largos que cubran las piernas.

Los shorts deben de quedar arriba de la rodilla, pero no más de 3 pulgadas.

Los cinturones deben ser de la medida adecuada, no se permiten cinturones que cuelguen de las presillas de los pantalones.

No se permiten hebillas militares ni con letras.

#### **Abrigos:**

Todos los abrigos (sudaderas, sacos, chamarras y sueteres) deben ser de color azul marino o negro (colores sólidos) y no deben portar ningún logo excepto SFMS.

Las sudaderas pueden usarse encima de la camisa blanca con cuello.

Sacos, chamarras, sueteres deben ser de cualquier material menos franela, o Pendleton y deben ser de color sólido blanco, azul, gris, o negro.

#### **Calzado:**

Los zapatos deben cubrir los dedos de los pies.

El calzado debe ser de tal diseño que le permitan al estudiante caminar rápido en caso de presentarse una emergencia.

#### **Accesorios:**

Los chalecos deben ser de color azul, negro, o blanco sin diseño.

Se prohíben cadenas que cuelguen de los bolsillos.

Se prohíben las gorras y cachuchas.

Se prohíben pañuelos, redes, “wave wraps”, “do wraps”, vinchas, diademas, collares para perros, o cualquier ítem o vestimenta con picos.

Sólo se puede portar gafas del sol prescriptos por el médico y autorizados por la enfermera.

Se prohíben perforaciones en el cuerpo y elementos tales como: anillos para nariz, cejas, lengua y ombligo . Sólo se permitirán aretes tradicionales.

No se permiten accesorios peligrosos como cadenas, joyas pesada, artículos de cuero, joyas con puntas filosas o alfileres.

Los alumnos deben vestirse de forma modesta y respetuosa. No deben usar nada que distraiga, tal como ropa ajustada provocativa, de escotes pronunciados, o ropa muy corta.

La escuela intermedia San Fernando no es responsable por artículos confiscados que se hayan perdido, extraviado, o robado.

### **Requirements for Eighth Grade Culmination**

The Culmination Ceremony is a privilege and a celebration of our students’ excellence.

To be allowed participate in the Culmination Ceremony, an Eighth Grade student must:

- 1) Pass at least ten (10) classes in Eighth Grade with no failures in English or Math the second semester.
- 2) Have no more that three (3) “U’s” on the spring report card
- 3) Have no more that thirteen (13) absences, excused or unexcused, for both semesters.
- 4) Be approved by the Culmination Committee. A student may be excluded from Culmination at any time for serious misconduct or defiance.
- 5) Be cleared of all school debts textbooks, library fines, detention, or paper pick-up.

A student who is not eligible to participate in the Culmination Ceremony may receive a Certification of Completion if the student has:

- 1) Passed at least ten (10) classes in Eighth Grade with no failures in English or Math second semester.
- 2) Be cleared of all school debts textbook, library fines, detention, or paper pick up.

Students who qualify for Culmination will receive their certificates at Culmination.

Students who do not qualify for Culmination may pick up their certificates in the Counseling Office.

## **Requisitos para la Ceremonia de Culminación de Octavo Grado**

La Ceremonia de Culminación es un privilegio y una celebración de la excelencia de nuestros alumnos. Para poder participar de esta ceremonia los estudiantes deben:

- 1) Aprobar por lo menos diez (10) clases del octavo grado sin reprobado las clases de inglés o matemáticas el segundo semestre.
- 2) No tener más de tres (3) "Ues" en el segundo semestre.
- 3) Tener no más de 13 faltas, excusadas o no, en ambos semestres.
- 4) Ser aprobado por el Comité de Culminación. Los estudiantes pueden ser excluidos en cualquier momento por problemas serios de conducta o desafío.
- 5) Haber pagado todas sus deudas escolares, libros, multas de biblioteca, así como también detención o "paper pick-up".

Un alumno que no califique para participar en la ceremonia de culminación puede recibir su certificado de completar la escuela intermedia si ocurre lo siguiente:

- 1) Aprobar por lo menos diez (10) clases del octavo grado sin reprobado las clases de inglés o matemáticas el segundo semestre.
- 2) Haber pagado todas sus deudas escolares, libros, multas de biblioteca, así como también detención o "paper pick-up".

Los estudiantes que sean elegibles para participar de la ceremonia de culminación recibirán sus certificados durante la ceremonia. Aquellos estudiantes que no sean elegibles para participar en esta ceremonia podrán recoger sus certificados en la Oficina de Consejería.

## **Tardy Policy / Poliza de llegadas tardes a clase**

In an effort to motivate our students to arrive to class on time, our tardy policy states the following:

- Students are given a warning for the first three tardies they receive each semester.
- After three warnings, a student will receive a one hour detention for each tardy they receive.
- A student receives a note to be shown to their parents each time they are tardy.

Nos esforzamos para motivar a nuestros alumnos que lleguen a todas sus clases a tiempo. La siguiente poliza explica las consecuencias por llegar tarde a clase:

- Recibirás una advertencia por las primeras tres tardanzas que recibas cada semestre.
- Después de tres advertencias, recibirás una hora de detención por cada vez que llegues tarde.
- Recibirás una nota cada llegada tarde notificándole a tus padres de la tardanza.

# **San Fernando Middle School**

## **Learning Academies / *Academias de aprendizaje***

- **Performing Arts / *Interpretación Artística***
  - Acting, singing, musical instruments, 2-d and 3-d art.
  - *Actuación, canto, instrumentos musicales, arte de 2 y 3 dimensiones.*
  
- **Law and Justice / *Leyes y Justicia***
  - Public speaking, law and investigation.
  - *Oración pública, leyes y investigaciones.*
  
- **Multi--Media / *Medios de Comunicación***
  - Computers and software, computer based film and photography.
  - *Computación y programación, clases de fotografía y filmar usando computadoras.*
  
- **College Preparatory / *Preparatoria para el colegio***
  - AVID program, improvement of organization and work habits.
  - *Programa AVID, mejoramiento the organización y hábitos de trabajo.*
  
- **Science and Agriculture / *Ciencias y Agricultura***
  - Agricultural studies and hand-on growing, doctor and nursing preparation.
  - *Estudios agrícolas, preparación para estudios médicos y de enfermería.*
  
- **Sixth Grade / *Sexto Grado***
  - Rigorous curriculum, work-habits, and college awareness with a wide choice of electives.
  - *Estudios riguroso, hábitos de trabajo, información de colegios con varias clases electivas.*



Faculty Staff Parking

Brand Blvd.

Jessie St.

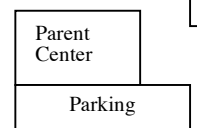
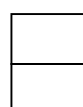
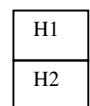
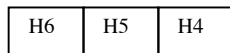
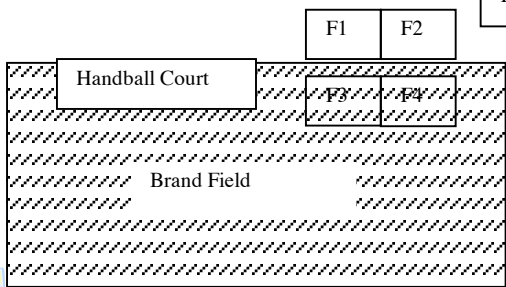
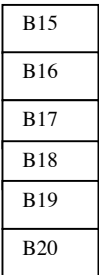
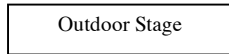
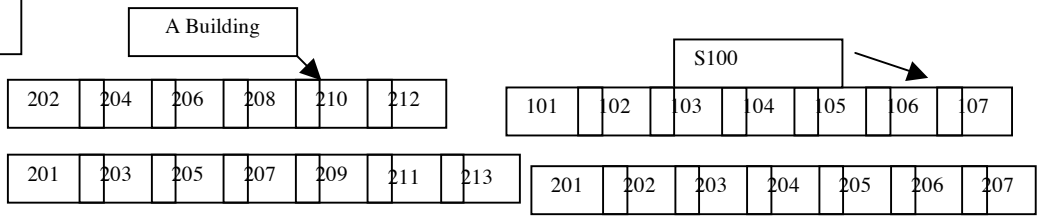
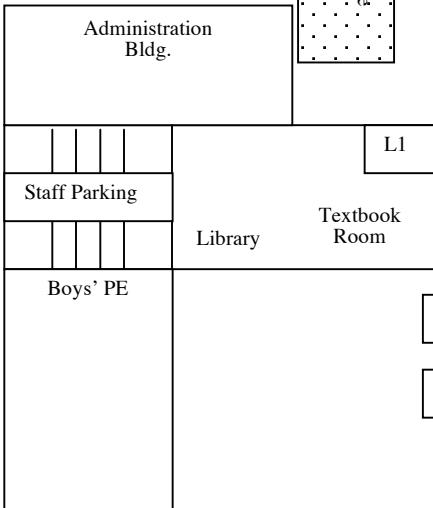
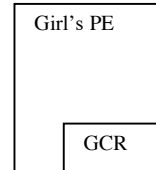
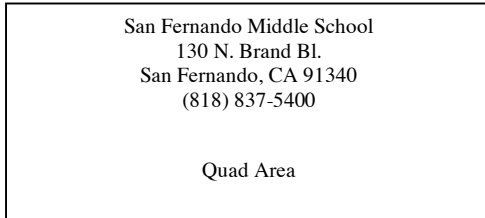
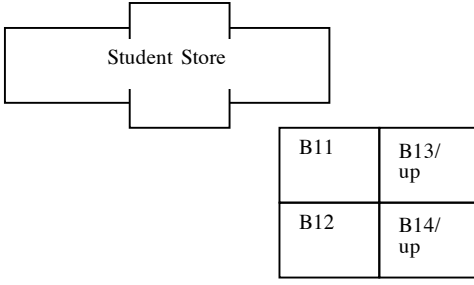
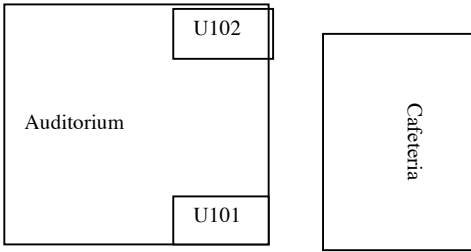
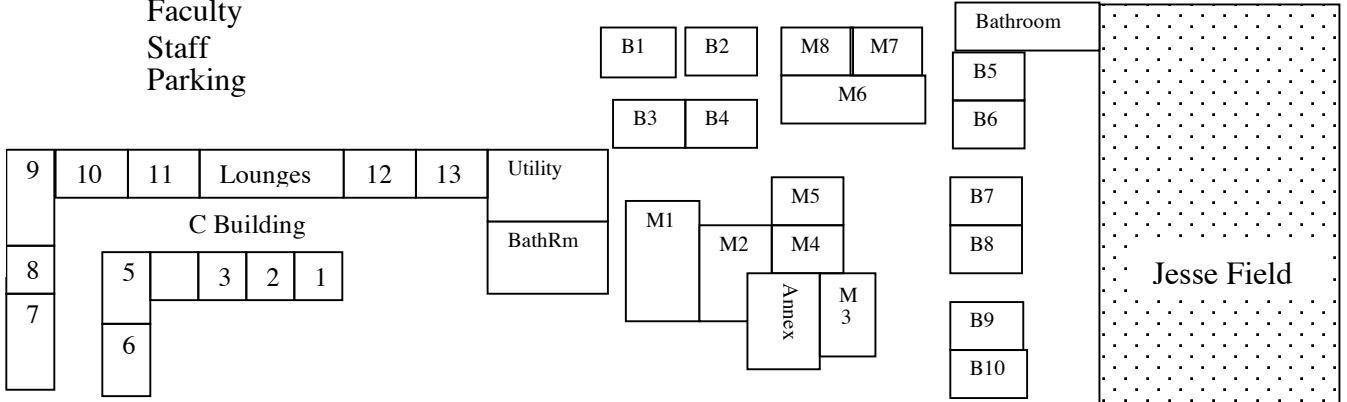

Truman St.